

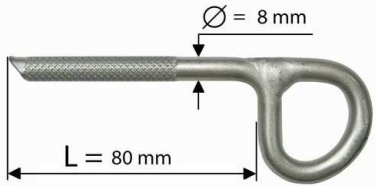

Antrax - Superstar - Masterfix - Radius

**Ancoraggio - acciaio inox AISI 316L**  
*Anchor - Stainless steel AISI 316L*  
*Anclajes - inoxidable AISI 316L*  
*Amarrage - inox AISI 316 L*

**Conformità**  
**EN 959: 2018**  
**UNI 11578: 2015 - A**  

**Art. 298 - Antrax**  
 Peso Weight Peso Poids 75 g

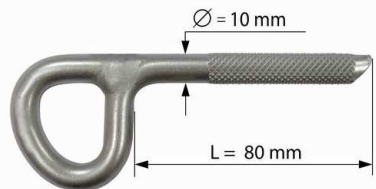

**Art. 160 - Superstar**  
 Peso Weight Peso Poids 123 g

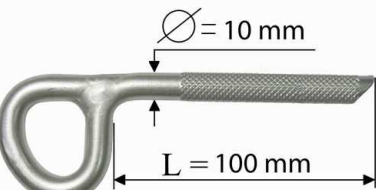

**Art. 119 - Superstar**  
 Peso Weight Peso Poids 136 g

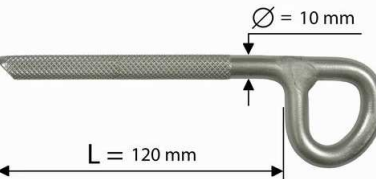

**Art. 518 - Superstar**  
 Peso Weight Peso Poids 148 g

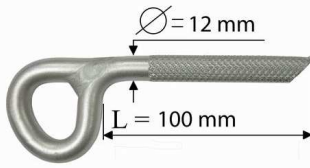

**Art. 151 - Masterfix**  
 Peso Weight Peso Poids 205 g

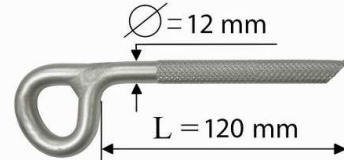

**Art. 125 - Masterfix**  
 Peso Weight Peso Poids 226 g

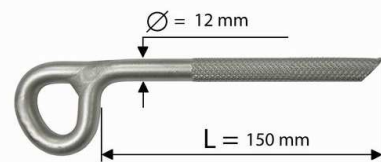

**Art. 525 - Masterfix**  
 Peso Weight Peso Poids 256 g

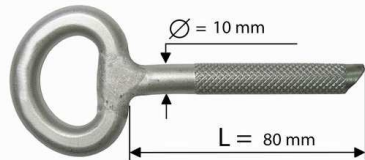

**Art. 519 - Radius**  
 Peso Weight Peso Poids 125 g

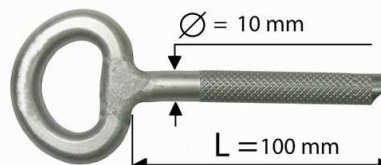

**Art. 520 - Radius**  
 Peso Weight Peso Poids 138 g

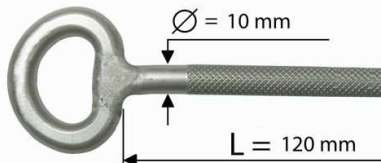

**Art. 521 - Radius**  
 Peso Weight Peso Poids 152 g

**MADE IN ITALY**

**UNI 11578: 2015**

Questo dispositivo di ancoraggio tipo A è stato testato ed è conforme alla norma UNI 11578:2015. Quando il dispositivo di ancoraggio è usato come parte di un sistema di arresto caduta, l'utente deve essere equipaggiato con i mezzi necessari a limitare le massime forze dinamiche esercitate su di sé durante l'arresto di una caduta con un massimo di 6 kN. Questo dispositivo di ancoraggio deve essere utilizzato esclusivamente per la protezione contro le cadute dall'alto e non per sollevare equipaggiamento. Questo dispositivo di ancoraggio è progettato anche per l'utilizzo in trattenuta. Attenzione: il sistema di ancoraggio deve essere controllato e ispezionato almeno ogni 2 anni, mentre la struttura di supporto e gli ancoranti devono essere controllati e ispezionati almeno ogni 4 anni. L'ancoraggio può ospitare contemporaneamente n.1 utilizzatore.

L'accesso eventuale ad una copertura deve essere dotato di una targa che riporti i seguenti contenuti:  
 - attenzione! consultare i contenuti delle schede informative relative al sistema di ancoraggio  
 - la data dell'ultima ispezione e la periodicità prevista per le ispezioni  
 - attenzione! non usare il sistema di ancoraggio se l'ispezione non è stata effettuata

This anchor device type A was tested and it's certified according to the norm UNI 11578:2015. When the anchor device is used as part of a fall arrest system, the user must be equipped with the necessary means to limit the maximum dynamic forces exerted on them during the arrest of a fall with a maximum of 6 kN. This anchoring device must be used exclusively for protection against falls from height and not for lifting equipment. This anchoring device is also designed for use in the retention. Warning: the anchoring system must be tested and inspected at least every two years, while the support structure and anchors should be checked and inspected at least every four years. The berth can accommodate simultaneously n.1 user.

The eventual access to a roof must be equipped with a table containing the following content:  
 - caution! review the contents of the information files relating to the anchoring system  
 - the date of the last inspection and the frequency required for inspections  
 - caution! do not use the anchorage system if the inspection has not been carried

Este tipo de dispositivo de anclaje A ha sido probado y cumple con la norma UNI 11578:2015. Cuando se utiliza el dispositivo de anclaje como parte de un sistema de detención de caídas, el usuario debe disponer de un medio para limitar las fuerzas máximas dinámicas ejercidas sobre ellos durante la detención de una caída, con un máximo de 6 kN. Este dispositivo de anclaje debe ser utilizado exclusivamente para la protección contra las caídas de altura y no para equipos de elevación. Este dispositivo de anclaje también está diseñado para su uso en la retención. Advertencia: el sistema de anclaje debe ser probado e inspeccionado por lo menos cada dos años, mientras que la estructura de soporte y anclajes deben ser revisados e inspeccionados al menos cada cuatro años. La litera puede acomodar simultáneamente n.1 usuario. La posible acceso a la cobertura debe estar provisto de una tabla que muestra el siguiente contenido:  
 - Atención! revisar el contenido de los archivos de información relacionados con el sistema de anclaje  
 - La fecha de la última inspección y la frecuencia necesarios para las inspecciones  
 - Atención! no utilice el sistema de anclaje si la inspección no se ha llevado

Ce type de dispositif d'ancrage A a été testé et est conforme à la norme UNI 11578:2015. Lorsque le dispositif d'ancrage est utilisé comme partie d'un système d'arrêt de chute, l'utilisateur doit être doté des moyens nécessaires pour limiter les forces dynamiques maximale exercée sur eux lors de l'arrestation d'une chute avec un maximum de 6 kN. Ce dispositif d'ancrage doit être utilisé exclusivement pour la protection contre les chutes de hauteur et non pas pour les équipements de levage. Ce dispositif d'ancrage est également conçu pour une utilisation dans la rétention. Attention: le système d'ancrage doit être testé et inspecté au moins tous les deux ans, tandis que la structure de support et ancrages devraient être vérifiés et inspectés au moins tous les quatre ans. La couchette peut accueillir simultanément n.1 utilisateur. L'accès possible de la couverture doit être muni d'un tableau indiquant les éléments suivants:  
 - Attention! revoir le contenu de fichiers d'informations relatives au système d'ancrage  
 - La date de la dernière inspection et la fréquence nécessaires pour les inspections  
 - Attention! ne pas utiliser le système d'ancrage si l'inspection n'a pas été réalisée

Este tipo de dispositivo de anclaje A ha sido probado y cumple con la norma UNI 11578:2015. Cuando se utiliza el dispositivo de anclaje como parte de un sistema de detención de caídas, el usuario debe disponer de un medio para limitar las fuerzas máximas dinámicas ejercidas sobre ellos durante la detención de una caída, con un máximo de 6 kN. Este dispositivo de anclaje debe ser utilizado exclusivamente para la protección contra las caídas de altura y no para equipos de elevación. Este dispositivo de anclaje también está diseñado para su uso en la retención. Advertencia: el sistema de anclaje debe ser probado e inspeccionado por lo menos cada dos años, mientras que la estructura de soporte y anclajes deben ser revisados e inspeccionados al menos cada cuatro años. La litera puede acomodar simultáneamente n.1 usuario. La posible acceso a la cobertura debe estar provisto de una tabla que muestra el siguiente contenido:  
 - Atención! revisar el contenido de los archivos de información relacionados con el sistema de anclaje  
 - La fecha de la última inspección y la frecuencia necesarios para las inspecciones  
 - Atención! no utilice el sistema de anclaje si la inspección no se ha llevado

La possible acceso a la cobertura debe estar provisto de una tabla que muestra el siguiente contenido:  
 - Atención! revisar el contenido de los archivos de información relacionados con el sistema de anclaje  
 - La fecha de la última inspección y la frecuencia necesarios para las inspecciones  
 - Atención! no utilice el sistema de anclaje si la inspección no se ha llevado

Ce type de dispositif d'ancrage A a été testé et est conforme à la norme UNI 11578:2015. Lorsque le dispositif d'ancrage est utilisé comme partie d'un système d'arrêt de chute, l'utilisateur doit être doté des moyens nécessaires pour limiter les forces dynamiques maximale exercée sur eux lors de l'arrestation d'une chute avec un maximum de 6 kN. Ce dispositif d'ancrage doit être utilisé exclusivement pour la protection contre les chutes de hauteur et non pas pour les équipements de levage. Ce dispositif d'ancrage est également conçu pour une utilisation dans la rétention. Attention: le système d'ancrage doit être testé et inspecté au moins tous les deux ans, tandis que la structure de support et ancrages devraient être vérifiés et inspectés au moins tous les quatre ans. La couchette peut accueillir simultanément n.1 utilisateur. L'accès possible de la couverture doit être muni d'un tableau indiquant les éléments suivants:  
 - Attention! revoir le contenu de fichiers d'informations relatives au système d'ancrage  
 - La date de la dernière inspection et la fréquence nécessaires pour les inspections  
 - Attention! ne pas utiliser le système d'ancrage si l'inspection n'a pas été réalisée

Ce dispositif d'ancrage est également conçu pour une utilisation dans la rétention. Attention: le système d'ancrage doit être testé et inspecté au moins tous les deux ans, tandis que la structure de support et ancrages devraient être vérifiés et inspectés au moins tous les quatre ans. La couchette peut accueillir simultanément n.1 utilisateur. L'accès possible de la couverture doit être muni d'un tableau indiquant les éléments suivants:  
 - Attention! revoir le contenu de fichiers d'informations relatives au système d'ancrage  
 - La date de la dernière inspection et la fréquence nécessaires pour les inspections  
 - Attention! ne pas utiliser le système d'ancrage si l'inspection n'a pas été réalisée

L'accès possible de la couverture doit être muni d'un tableau indiquant les éléments suivants:  
 - Attention! revoir le contenu de fichiers d'informations relatives au système d'ancrage  
 - La date de la dernière inspection et la fréquence nécessaires pour les inspections  
 - Attention! ne pas utiliser le système d'ancrage si l'inspection n'a pas été réalisée

**Resistenza effettiva test dinamici**  
**Dynamic test: effective strength**  
**Resistencia efectiva pruebas dinamica**  
**Résistance effective essais dynamiques**  
**UNI 11578: 2015**

Articolo n°	Load direction	Peak of force (kN)	Deflection of anchor device (mm)	Displacement of anchor point (mm)
298 - 151 - 519 - 160	A	9.0	5	5
298 - 151 - 519 - 160	B	9.0	5	5

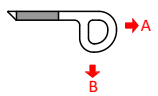

**Requisiti resistenza test statico**  
**Resistance requirements static test**  
**Exigencias de resistencia prueba estatica**  
**Exigences de résistance d'essai statique**  
**UNI 11578:2015 12 KN**  
**EN 959: 2018 15 KN**  
**U.I.A.A. 123-2 20 KN**

**UNI 11578:2015 12 KN**  
**EN 959: 2018 25 KN**  
**U.I.A.A. 123-2 25 KN**

Articolo	X = Axial load bearing capacity (kN)	Y = Radial load bearing capacity (kN)
Radius	30	30
Masterfix	35	35
Superstar	30	30
Antrax	27	26

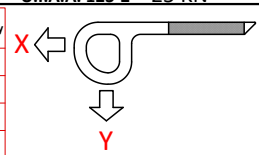

**Resistenza effettiva**  
**Effective strenght**  
**Resistencia efectiva**  
**Résistance effective**



Antrax - Superstar - Masterfix - Radius

**Ancoraggio - acciaio inox AISI 316L**  
*Anchor - Stainless steel AISI 316L*  
*Anclajes - inoxidable AISI 316L*  
*Amarrage - inox AISI 316 L*

**Conformità** EN 959: 2018  
 UNI 11578: 2015 - A



MARCATURA - MARKING - MARQUAGE - MARCADO

Resistenza  
 Strength  
 Resistencia  
 Résistance

Norma di riferimento: anno/classe  
 Suitable norm: year/class  
 Norma de referencia: año/clase  
 Référentiel normatif: année/class

Classe dell'ancoraggio: 2 = 316L  
 Class of the anchor: 2 = 316L  
 Class de l'ancrage: 2 = 316L  
 Clase de anclaje: 2 = 316L

Nome del prodotto  
 Name of the product  
 Nombre del producto  
 Nom de produit

Leggere le istruzioni prima dell'uso  
 Read instructions before use  
 Lire les instructions avant utilisation  
 Leer las instrucciones antes de su uso

1P = utilizzabile da solo 1 persona alla volta  
 1P = used by only 1 person at a time  
 1P = utilisé par une seule personne à la fois  
 1P = utilizado por 1 sola persona a la vez

Norma di riferimento: anno/classe  
 Suitable norm: year/class  
 Norma de referencia: año/clase  
 Référentiel normatif: année/class

Codice articolo, Numero lotto  
 Mese e anno produzione  
 Code of the article, Lot number  
 Month and year of production  
 Code article, Numéro de lot  
 Mois et année de production  
 Codigo de artículo, Número de lote  
 Año y mes de producción

Materiale  
 Material  
 Matière

Marchio  
 Brand  
 Marca  
 Marqué

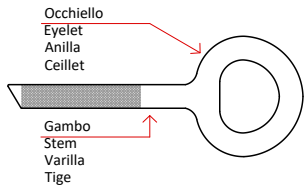

**A**

Installazione con resina bicomponente  
 Installation with two-component resin  
 Instalación con resina de dos componentes  
 Installation d'une résine à deux composants

①

per gambo Ø 8/10/12, punta Ø 10/12/14  
 for stem Ø 8/10/12, tip Ø 10/12/14  
 por varilla Ø 8/10/12, punta Ø 10/12/14  
 pour tige Ø 8/10/12, pointe Ø 10/12/14

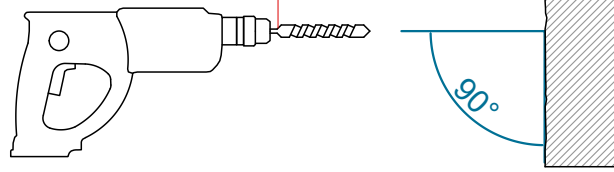

②

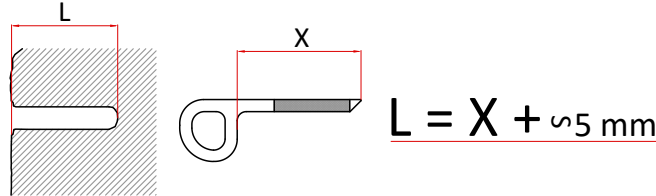

③

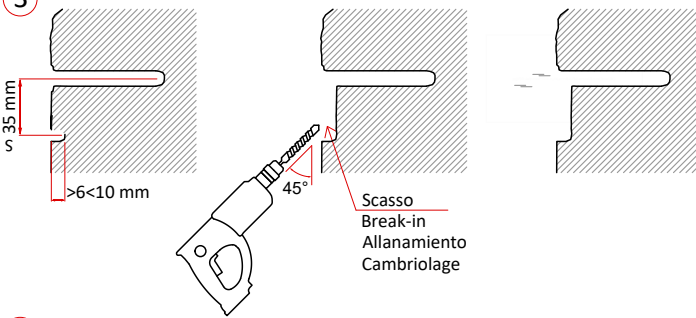

④

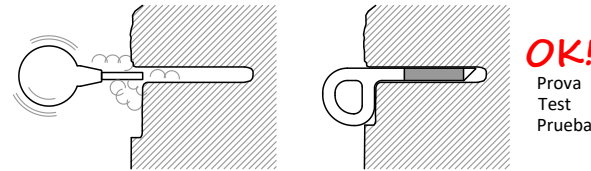

⑤

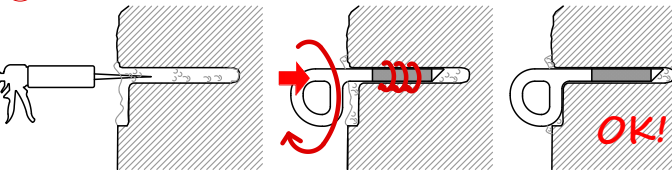

**B**

Installazione con resina in fiala di vetro  
 Installation with predosed resin in glass phials  
 Instalación mediante resina premedida contenida en frasco de vidrio.  
 Installation d'une résine dans un ballon en verre

① + ②

COME PER "A" - AS "A" - COMO "A" - COMME "A"

③

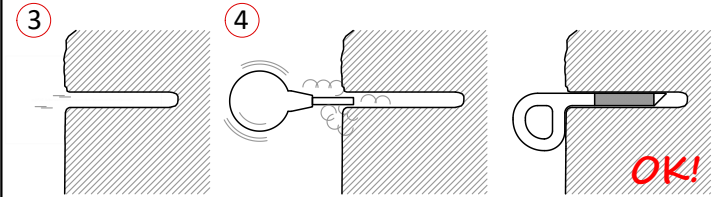

⑤

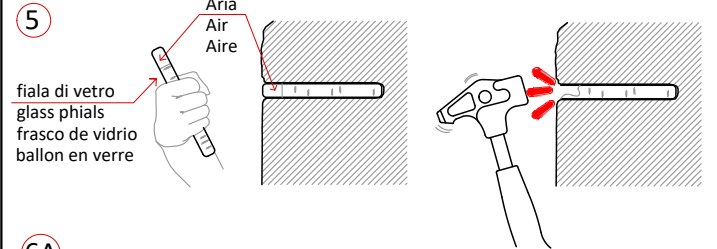

6A

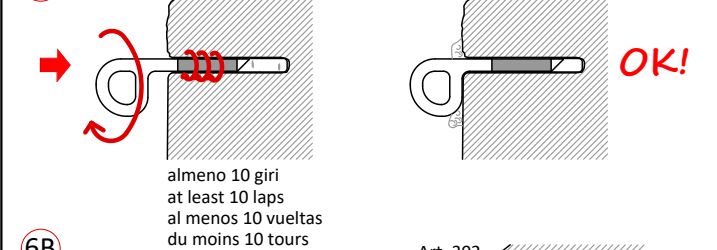

6B

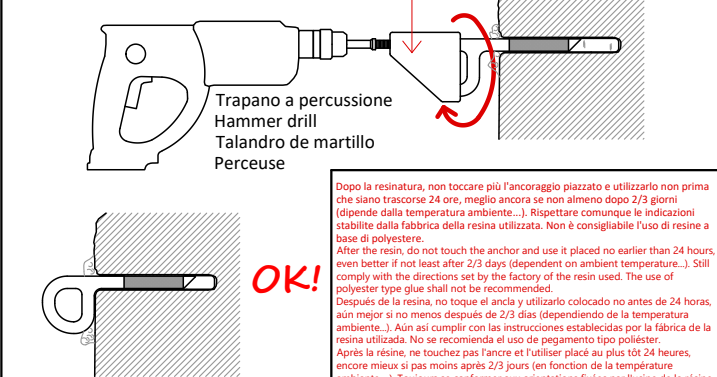

Dopo la resinatura, non toccare più l'ancoraggio piazzato e utilizzarlo non prima che siano trascorse 24 ore, meglio ancora se non almeno dopo 2/3 giorni (dipende dalla temperatura ambiente...). Rispettare comunque le indicazioni stabilite dalla fabbrica della resina utilizzata. Non è consigliabile l'uso di resine a base di poliestere.  
 After the resin, do not touch the anchor and use it placed no earlier than 24 hours, even better if not least after 2/3 days (dependent on ambient temperature...). Still comply with the directions set by the factory of the resin used. The use of polyester type glue shall not be recommended.  
 Después de la resina, no toque el ancla y utilízalo colocado no antes de 24 horas, aún mejor si no menos después de 2/3 días (dependiendo de la temperatura ambiente...). Aún así cumplir con las instrucciones establecidas por la fábrica de la resina utilizada. No se recomienda el uso de pegamento tipo poliéster.  
 Après la résine, ne touchez pas l'ancre et l'utiliser placé au plus tôt 24 heures, encore mieux si pas moins après 2/3 jours (en fonction de la température ambiante...). Toujours se conformer aux orientations fixées par l'usine de la résine utilisée. L'utilisation de colle de type polyester ne doit pas être recommandée.



Antrax - Superstar - Masterfix - Radius

Ancoraggio - acciaio inox AISI 316L  
Anchor - Stainless steel AISI 316L  
Anclajes - inoxidable AISI 316L  
Amarrage - inox AISI 316 L

Conformità **EN 959: 2018**  
**UNI 11578: 2015 - A**  
 UIAA

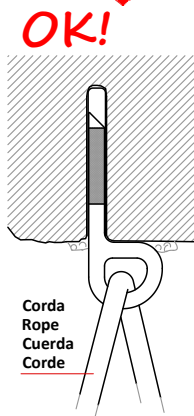
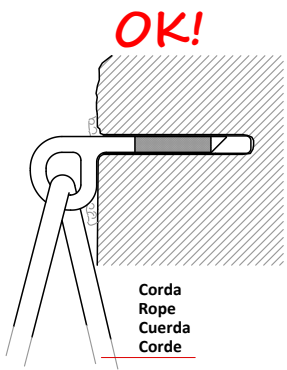
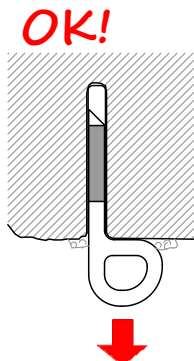
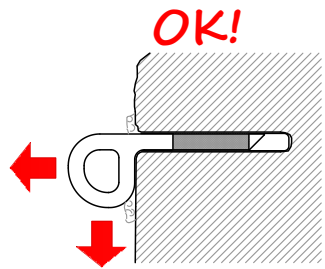

Corda  
Rope  
Cuerda  
Corde

Corda  
Rope  
Cuerda  
Corde

Per rispondere alla EN 959 è necessario collegare un moschettone tra l'ancoraggio Antrax art. 298 e la fune.  
To comply with EN 959 it is necessary to connect a carabiner between the Antrax anchor art. 298 and the rope.  
Pour se conformer à la norme EN 959, il est nécessaire de connecter un mousqueton entre les ancras Antrax. 298 et la corde.  
Para cumplir con la norma EN 959, es necesario conectar un mosquetón entre el anclaje Antrax art. 298 y la cuerda.

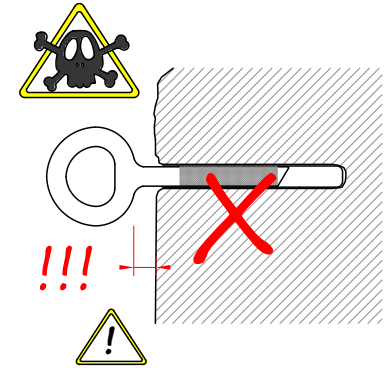
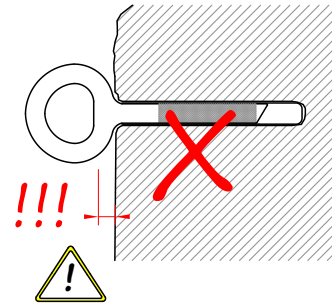
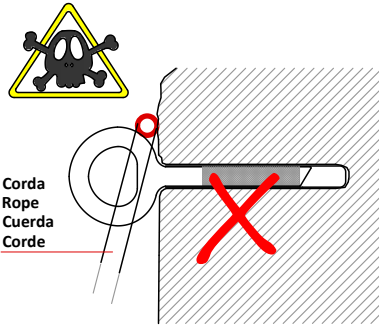
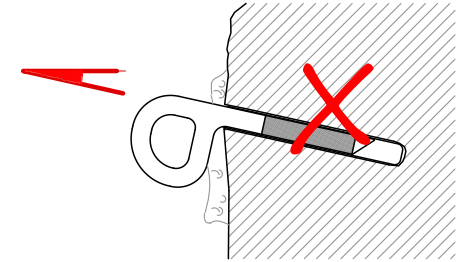
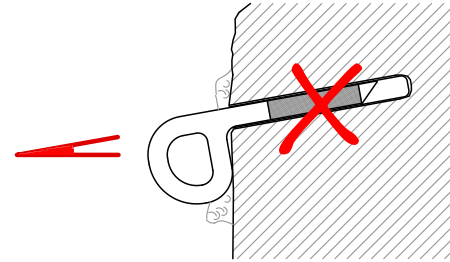
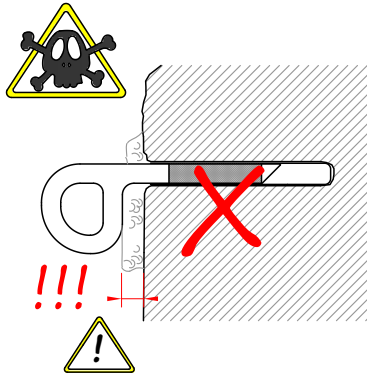

**WARNING, DANGER!!!**

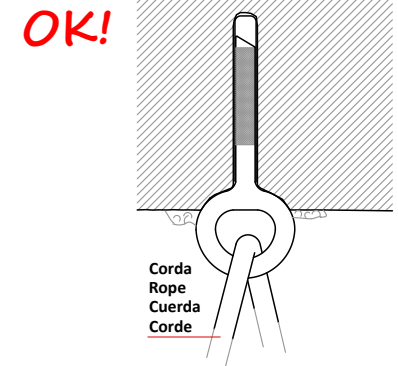
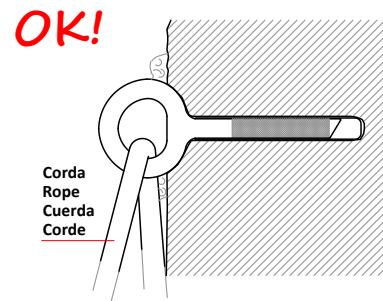
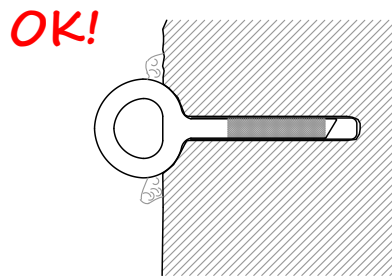

Corda  
Rope  
Cuerda  
Corde

Corda  
Rope  
Cuerda  
Corde